

Varenummer: 2026480MCR
Beskrivelse: E+G GN 264
udvendig diameter 80 mm, 68 mm boring

Mål

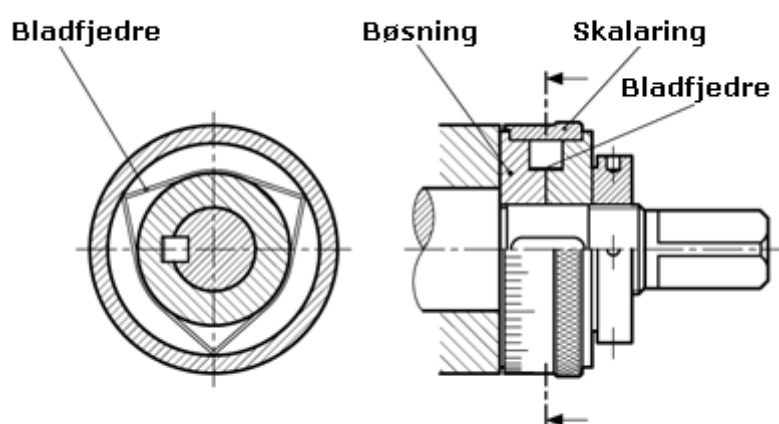

Boring	= -
Grebdiameter	= 83
Indvendig diameter	= 68
Længde	= 25.7
Udvendig diameter	= 80
Varenummer	= -
Varenummer	= -
Varenummer	= -